

Skjerm Brett

– for sykehus og medisinsk praksis



Når kvalitet teller

- Skjermssystemer
- Skjermvegger
- Skillevegger
- Foldevegger
- Foldeskjermer
- Pasientforheng
- Dusjforheng
- Teleskopavlukker
- Teleskoparmer
- Mobile skjermer og skillevegger
- Veggmontert infusjonsstativ
- Gardiner: flammehemmet og antimikrobielle



Om oss

Fornøyde kunder over hele verden

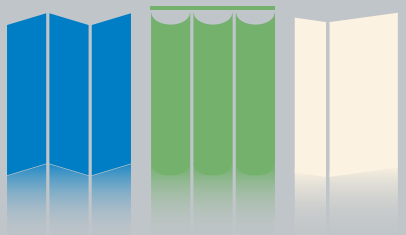

Siden 1976 har ropimex® vært opptatt av å finne løsninger for å beskytte personvernet til syke og omsorgstrengende mennesker.

De teleskopiske skjermene fra de første årene er fortsatt i bruk i dag. Fra disse er et system utviklet som gir fleksible brukerløsninger og kombinasjonsmuligheter og gir en optimal løsning for ethvert behov.

ropimex®-produkter er laget av anodisert aluminium og glassfiberforsterket plast av høyeste kvalitet garanterer svært lang levetid.

ropimex®-produkter er lette og likevel robuste. Enkel håndtering, vedlikehold og desinfeksjon. Det tidløse, svært attraktive designet passer inn i ethvert rom.

Systemet er ikke bare funksjonelt perfektionert, det tilfredsstillende også visuelle standarder for de mest moderne innredningene i helsesektoren. Alle disse egenskapene, og anbefalinger fra autoriserte forhandlere og raskest mulig levering har sikret ropimex® tilfredse kunder i mer enn 60 land, over hele verden.

ropimex®-produkter er i samsvar med de høyeste sikkerhetsstandardene. De teleskopiske skjermene, inkludert hjulsett, Vario-skinnesystem og foldeskjermene, har alle GS-testet sikkerhetsmerke utstedt av tyske TÜV (teknisk klassifikasjonsselskap - tilsv. Det Norske Veritas).



Innhold

Teleskopskjermer, teleskoparmer

Eksempler på løsninger: 4 - 9

Tekniske data: 10 - 13

Dusj sprutbeskyttelse

Eksempler på løsninger: 14

Technische Daten: 15

Teleskopavlukker

Eksempler på løsninger: 16 - 19

Tekniske data: 20 - 21

Mobile skjermer

Eksempler på løsninger: 22 - 23

Tekniske data: 24 - 25

Lett foldeskjerm

Eksempler på løsninger: 26 - 27

Tekniske data: 28 - 31

Foldevegg RFW

Eksempler på løsninger: 32 - 35

Tekniske data: 36 - 37

Farger og design: 38 - 39

Vario skinneresystem

Eksempler på løsninger: 40 - 41

Tekniske data: 42 - 43

Gardiner

Trevira®CS, staph CHEK®

Cleanique®, ropirel®, Ropitex 44 - 47

For din sikkerhet

Sertifikater 48 - 49

Teleskoparmer

RTS
dreibar



ropimex® -Teleskoparmer, dreibare

Du kan ikke snuble over noe som henger på veggen.

Dette er den aller beste grunnen til å bruke teleskoparmer, med et skjermssystem som bare er der når det er behov for det.

Etter at skjermen har vært brukt kan den enkelt skyves sammen og dreies inn mot veggen. Da får rommet igjen sitt normale utseende.

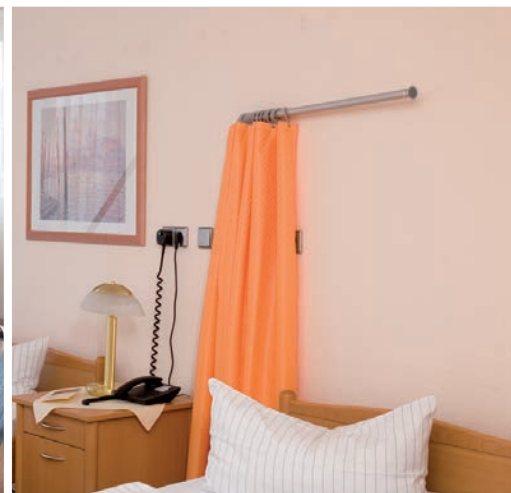
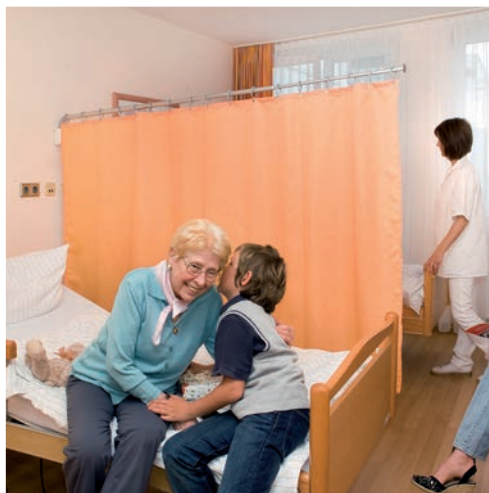

- RTS-modeller på legekantoret
- RTS-modeller i sykehjemmet
- En teleskopisk skjerm kan brukes til å skjerme av flere senger, som har blitt utstyrt med braketter

Teleskoparmer



**RTI
kan foldes
sammen og
svinges til siden**



ropimex® - Teleskoparmer kan foldes sammen og svinges til siden

Perfekt til intensivavdelinger og steder hvor det ikke er mulig å dreie armene i full lengde til siden. Når teleskoparmene ikke skal brukes lenger skyver man de sammen og dreier dem til siden.



- RTI-modeller i flersengsrom og på intensivavdelinger
- En teleskopisk skjerm kan brukes til å skjerme av flere senger, som har blitt utstyrt med braketter

Teleskoparmer

RTH



Teleskoparmer med kroker, kan foldes sammen og svinges til siden



ropimex®--Teleskoparmer med kroker, kan foldes sammen og svinges til siden

Brukes i kombinasjon med en høydejusterbar takmontert RST eller med endestøtte (GL), med den lengste teleskoparmen RTH 350 kan du oppnå en skjerm lengde på 350 cm. Med RTH modeller og takmonteringer kan du dele opp ethvert rom akkurat slik du ønsker det.

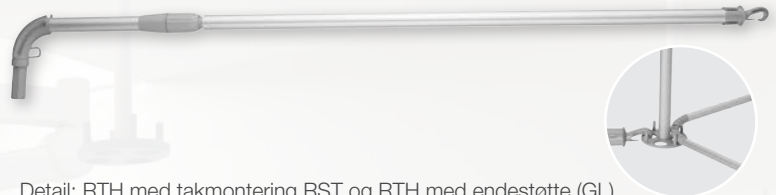

Detail: RTH med takmontering RST og RTH med endestøtte (GL)

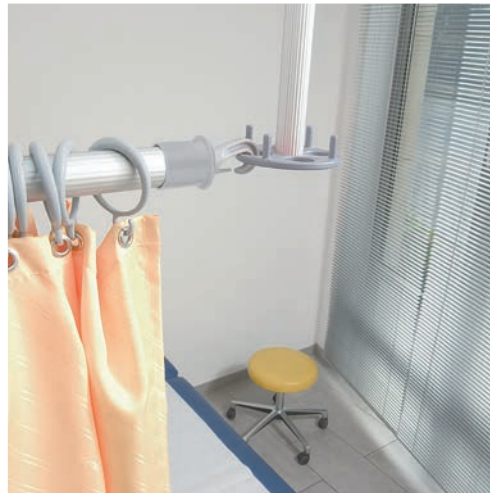

Hvis endestøtte GL ikke kan monteres, f.eks. ved et vindu, kan takmontering benyttes

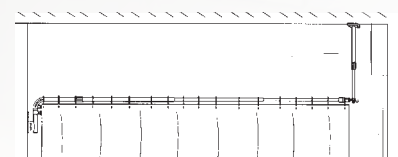
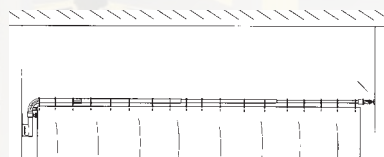

Tekniske data



Material

ropimex® - ropimex®-teleskoparmene består hovedsakelig av anodisert aluminium, høykvalitets glassfiberforsterket syntetisk plastmateriale. Enkelt å rengjøre og å desinfisere.



RTS: Teleskoparm, svingbar

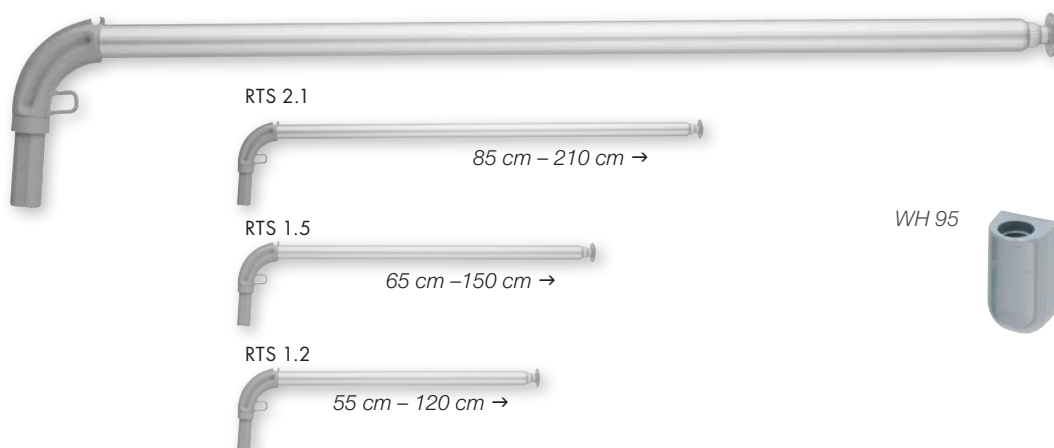

Modell	Teleskoparm forlengelse	Vekt	Ringer	Anbefalte gardiner (se sider 46-47)
RTS 1.2	120 cm	0,5 kg	10	TCS 121, TCS 122, TCS 123, VH/C 121, VH/C 122, CQ 121, CQ 122
RTS 1.5	150 cm	0,6 kg	13	TCS 151, TCS 152, TCS 153, VH/C 151, VH/C 152, CQ 151, CQ 152
RTS 2.1	210 cm	0,7 kg	17	TCS 211, TCS 212, TCS 213, VH/C 211, VH/C 212, CQ 211, CQ 212

VR: Gardinringer

ropimex®-Gardinringer leveres alltid med teleskoparmer og teleskopiske avlukker. Gardinringer kan også leveres individuelt. Standard farge grå.



Når de lastes, frigjør de seg selv fra maljene i gardinen og dermed unngås personskader og skader på systemet.

Farger: grå, lilla, grønn, blå, gul og hvit.



* Selvbærende: Ingen montering i taket eller på motsatt vegg er nødvendig

RTI: Teleskoparmer, sammenleggbare og svingbare

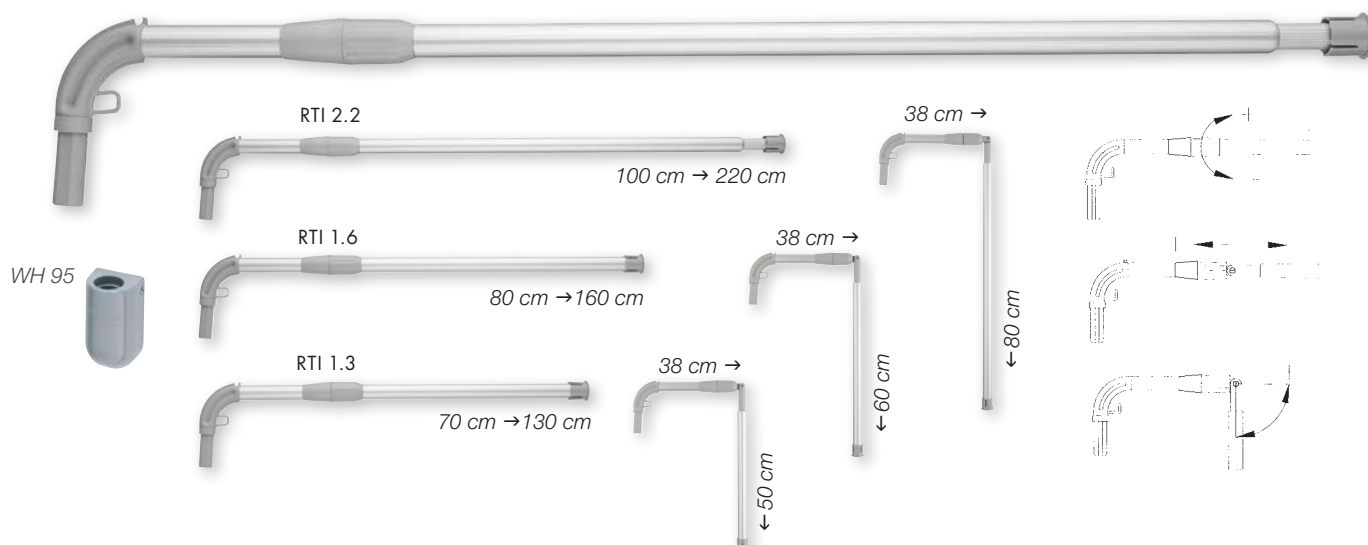

Modell	Teleskopisk forlengelse	Vekt	Ringer	Gardiner (se sider 48-49)
RTI 1.3	130 cm	0,6 kg	10	TCS 121, TCS 122, TCS 123, VH/C 121, VH/C 122, CQ 121, CQ 122
RTI 1.6	160 cm	0,7 kg	13	TCS 151, TCS 152, TCS 153, VH/C 151, VH/C 152, CQ 151, CQ 152
RTI 2.2	220 cm	0,8 kg	17	TCS 211, TCS 212, TCS 213, VH/C 211, VH/C 212, CQ 211, CQ 212



Åpne og låse foldbare ledd med enkle grep.

Teleskoparmer Takmontering Braketter



RTH
ikke selvberende
RST
WH, GSH

Tekniske data



RTH: Teleskoparm med kroker, sammenleggbare og svingbare

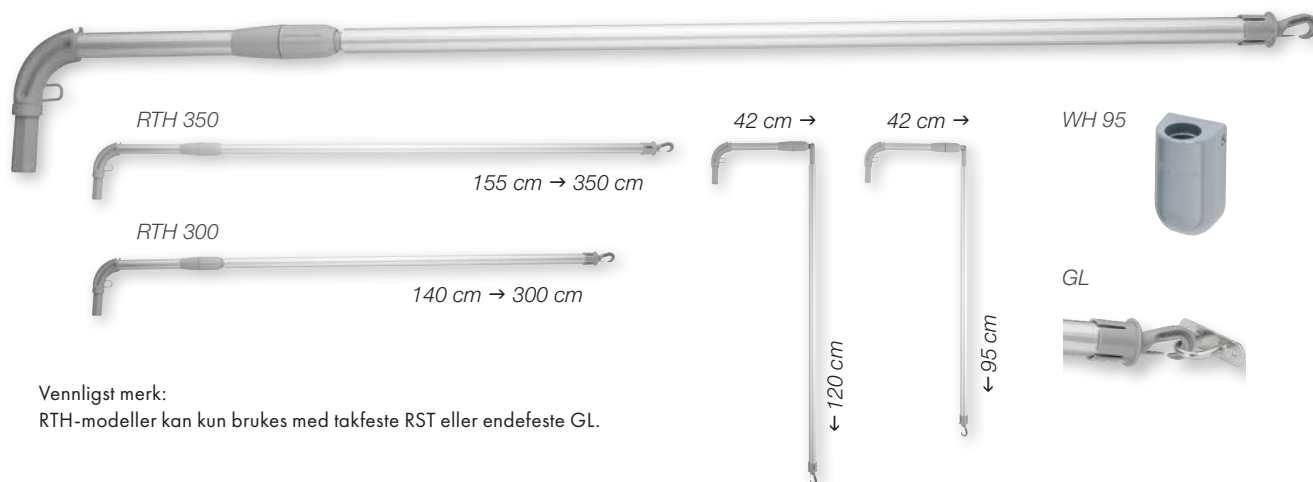

Vennligst merk:
RTH-modeller kan kun brukes med takfeste RST eller endefeste GL.

Modell	Teleskoparm forlengelse	Vekt	Ringer	Gardiner	Veggmontering
RTH 300	300 cm med krok på den distale enden	1,0 kg	25	TCS 330	WH 95 med endefeste GL
RTH 350	350 cm med krok på den distale enden	1,1 kg	30	TCS 390	WH 95 med endefeste GL

RST: Justerbare takmontering

Modell	Forlengelse	Takhøyde
RST 4	45 - 75 cm	245 - 275 cm
RST 8	75 - 135 cm	275 - 335 cm
RST 10*	110 - 200 cm	310 - 400 cm

* uten bilde

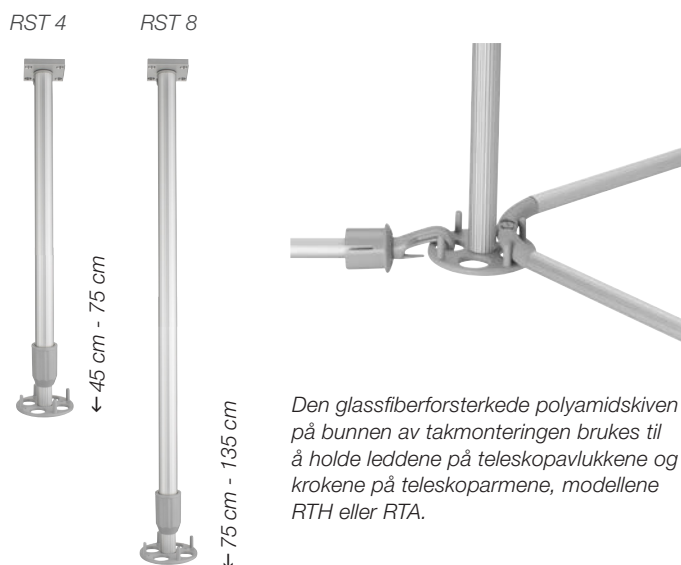

Den glassfiberforsterkede polyamidskiven på bunnen av takmonteringen brukes til å holde leddene på teleskopavlukkene og krokene på teleskoparmene, modellene RTH eller RTA.

WH: Veggbeslag for teleskoparmer

WH 95



WH

WH/LA

WH/F



Modell	Veggbeslag for alle teleskoparmer	Mål
WH 95	Veggbeslag for alle teleskoper, presstøpt aluminium, skjulte skruer, justerbar for å kompensere for ujevnheter i veggen, fargetrekk, farger hvit (RAL 9010), signal grå (RAL 7004)	Høyde 10,0 cm, bredde 6 cm
WH	Veggbeslag for alle teleskoparmer	Høyde 16,5 cm, bredde 6 cm
WH/LA	Veggbeslag for overføring av forsyningskanaler opptil 15 cm	Høyde 16,5 cm, bredde 6 cm
WH/F	Veggbeslag med riflet tomme skrue	Høyde 16,5 cm, bredde 6 cm

GSH: Teleskoparm festebraketter for utstyrskinner

GSH/F



GSH/N



GSH/DK



GSH/95



GSH/V



Modell	Festebraketter for teleskoparmer	Mål
GSH/F	Festebrakett for utstyrsskinner 25/10 mm, Festes med riflet tomme skrue	Høyde 13,5 cm Bredde 4 cm
GSH/N	Festebraket for utstyrsskinner, veggstøtte, justerbar i høyden	Høyde 55 cm Bredde 5 cm
GSH/DK	Festebrakett, dobbel klemme, for utstyrsskinner, justerbar i høyden	Høyde 55 cm Bredde 5 cm
GSH/95	Festebrakett for utstyrsskinner, justerbar skråstilling	Høyde 10 cm Bredde 6 cm
GSH/V	Festebrakett for vertikale rør, maks. 38 mm rørdiameter, justerbar skråstilling	Høyde 10 cm Bredde 13 cm

**Skjerm mot
vannsprut**



**RDSE, RDTE,
RDLE**



ropimex® – Skjerm mot vannsprut



Personvernbeskyttelse for pasienten, sprutbeskyttelse for pleiepersonalet.

Skjerm mot vannsprut sparer sykepleiepersonalet for klesskifte og forenkler dermed arbeidet.

Én skjerm mot vannsprut kan brukes av flere dusjkabinetter som er utstyrt med veggbeslag.

Anbefalt veggbeslag

WH

WH 95

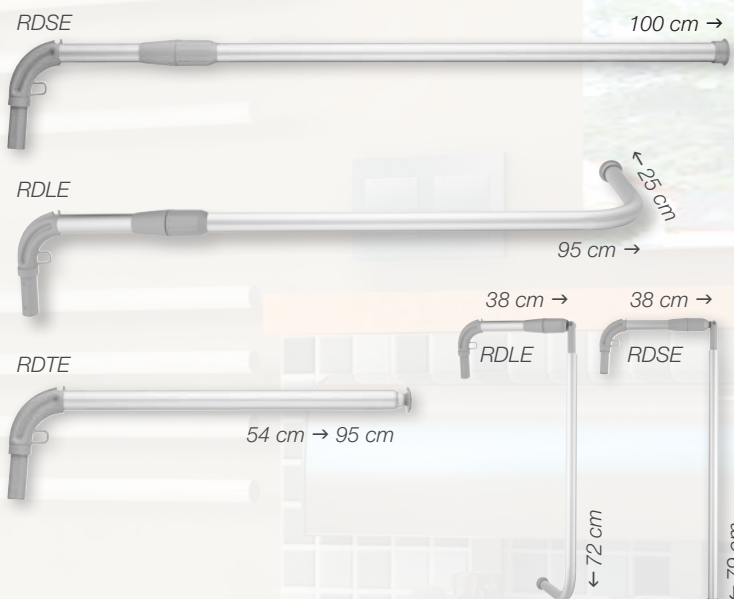

Modell		Lengde	Anbefalt gardin	Ringer
RDSE	Sprutbeskyttelse arm, svingbare og foldbar	100 cm	VH/C 100 CQ 108	8
RDTE	Sprutbeskyttelse arm, teleskopisk, svingbar	95 cm	VH/C 100 CQ 108	8
RDLE	Sprutbeskyttelse arm L- form, høyre- og venstresidig, tverrstag 25 cm, svingbar og foldbar	95 cm	VH/C 120 CQ 128	10
Wandhalter	Anbefalt veggbeslag: WH, WH 95 (for beskrivelse se side 13)			
Vorhänge	Anbefalt gardin: VH/C staph CHEK®, CQ Cleanique (se side 48/49)			
VR	ropimex® – gardinringer følger alltid med teleskopskjermer, teleskoparmer og teleskopavlukker for RDSE, RDTE und RDLE. Farge: grå.			

**Teleskop-
avlukker**



RKL

**Teleskopavlukker
(veggfeste)**



ropimex® – Teleskopavlukker (veggfeste)

Med denne plassparende løsningen kan man i løpet av sekunder lage et avskjermingssystem som kan brukes for vasking, klesbytte, samt stråle- eller inhaleringsbehandling, som et hjørne eller i U-form.



ropimex®-Dusjforheng (se side 48-49):

Cleanique



Cleanique
Der Duschvorhang

staphCHEK®

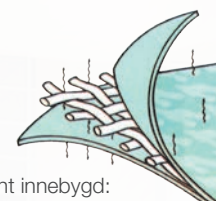

Permanent innebygd:
aktive antibakterielle
komponenter

Bilder over:

Venstre: RKLE 1212 som dusjforheng i parkert posisjon

Høyre: RKLE 1212 RKLE 1212 som omkleddingsavlukke med teleskoparm RKAE 1.2
(U-løsning - 2 x veggbrakett "WH/F" er nødvendig)

**Teleskop-
avlukker**



RKS

**Teleskopavlukker
(vegg- og takfeste)**



ropimex® – Teleskopavlukker (vegg- og takfeste)

RKS 2822 er en modell i stor størrelse, og den gir et avskjermingsområde på nesten 6 m². Den er ideell til flersengsrom og i rom for medisinsk behandling. RST takstativet som er justerbart i høyden gir et avlukke med sikkert feste, og det er også mulig å sette opp avlukkene i serie.

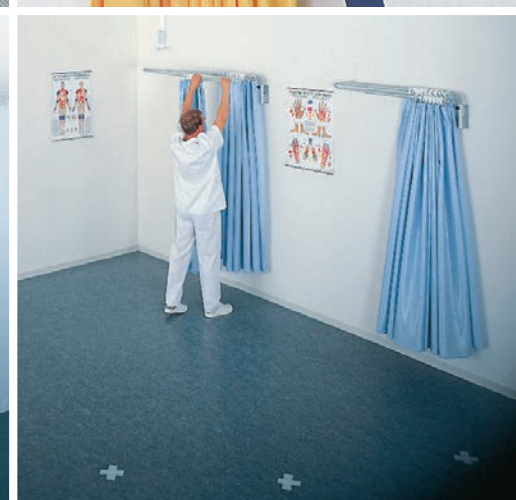
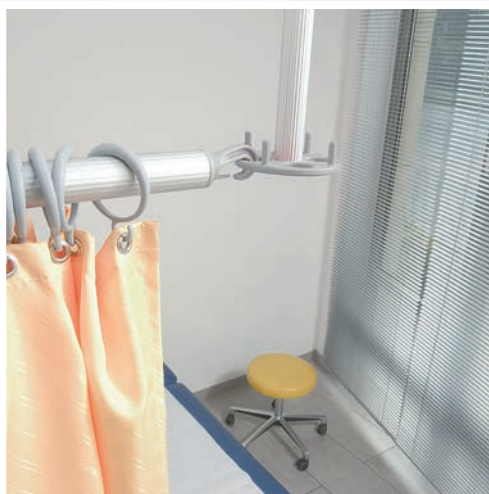

- RKS in RST
- RKS i parkert posisjon
- RKS som avlukker i serie
- Fleksibel rominndeling for f.eks gruppeterapi



RKL: Teleskopavlukker (vegg- og takfeste)

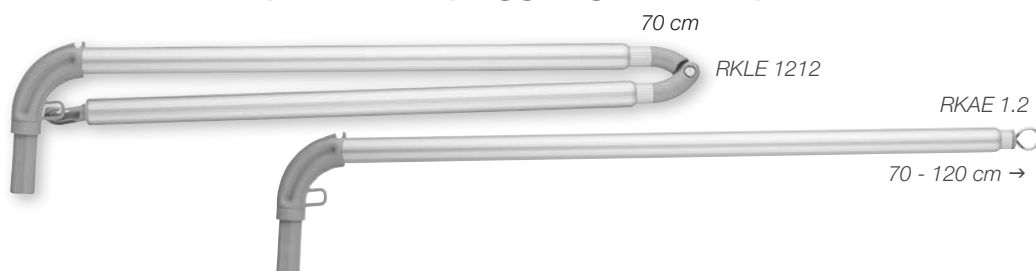

Modell	Hjørneløsning	Lengde	Ringer	Gardiner	Veggfeste
RKLE 1212	Teleskoavlukke	max. 120/115 cm min. 75/70 cm	22	TCS 217	WH/F, WH 95 med endefeste GL
RKLE 1515*	Teleskoavlukke	max. 150/145 cm min. 90/85 cm	30	TCS 330	WH/F, WH 95 med endefeste GL
U-avlukke					
RKAE 1.2*	Teleskoparm i kombinasjon med RKLE 1212 for U-avlukke 120/115/120 cm	120 cm	10	TCS 123	WH/F
RKAE 1.5	Teleskoparm i kombinasjon med RKLE 1212 for U-avlukke 150/145/150 cm	150 cm	13	TCS 153	WH/F

Merk: For U-løsninger er 2 x veggbraketter WH/F påkrevd.
Spesielle design er mulig opp til maksimum dimensjon 170/170 cm.

RST: Stillbart takfeste

Modell	Lengde	Romhøyde
RST 4	45 - 75 cm	245 - 275 cm
RST 8	75 - 135 cm	275 - 335 cm
RST 10*	110 - 200 cm	310 - 400 cm

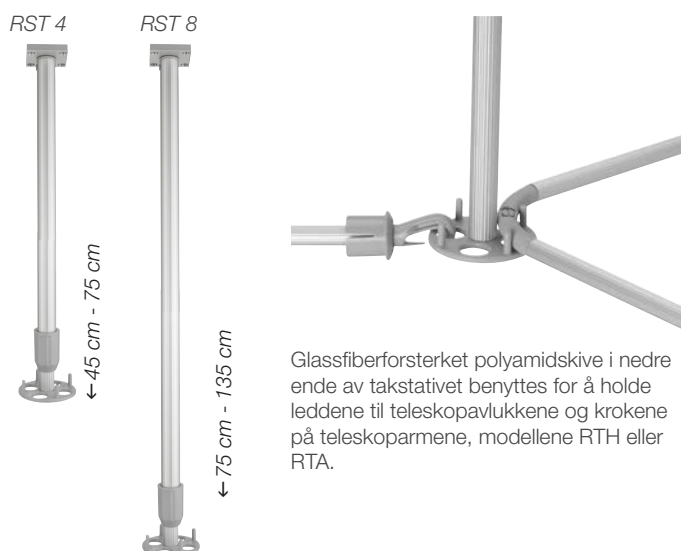

Glassfiberforsterket polyamidskive i nedre ende av takstativet benyttes for å holde leddene til teleskopavlukkene og krokene på teleskoparmene, modellene RTH eller RTA.

*uten bilde

RKS: Teleskopavlukker (vegg- og takfeste)



Modell	Hjørneløsning	Lengde	Ringer	Gardiner	Veggfeste
RKS 2822	Teleskoavlukke (langt tverrstag WH 95)	max. 280/220 cm min. 110/ 90 cm	45	TCS 330 TCS 217	WH 95 med endefeste GL
RKS 2228*	Teleskoavlukke (kort tverrstag WH 95)	max. 220/280 cm min. 95/110 cm	45	TCS 330 TCS 217	WH 95 med endefeste GL
RKS 2315*	Teleskoavlukke (langt tverrstag WH 95)	max. 230/150 cm min. 110/ 85 cm	33	TCS 217 TCS 153	WH 95 med endefeste GL
RKS 1523	Teleskoavlukke (kort tverrstag WH 95)	max. 150/230 cm min. 85/110 cm	33	TCS 217 TCS 153	WH 95 med endefeste GL

RTA: Teleskoparmer (vegg- og takfeste)



Modell	Lengde	U-avlukke	Ringer	Gardiner	Veggfeste	
RTA 1.5	Teleskoparm, svingbar, med krok på distal ende	150 cm	U-avlukke i kombinasjon med RKS 1523	13	TCS 153	WH 95 med endefeste GL
RTA 2.3	Teleskoparm, svingbar, med krok på distal ende	230 cm	U-avlukke i kombinasjon med RKS 2315	20	TCS 217	WH 95 med endefeste GL
RTA 2.8	Teleskoparm, svingbar, med krok på distal ende	280 cm	U-avlukke i kombinasjon med RKS 2822	25	TCS 330	WH 95 med endefeste GL

Merk: Avlukkeskiner til RKS-serien kan kun brukes med takfeste.

For U-løsninger som bruker teleskoparmene RTA 1.5, RTA 2.3, RTA 2.8, er det nødvendig med enda ett takfeste.

Mobile skjermer

FG95



ropimex® – Mobil skjerm

Den mobile skjermen '95 er klar til bruk i løpet av et par sekunder og settes også hurtig tilbake i parkert posisjon. Fordi den er enkel å bevege, veier lite og er svært stabil er den utrolig enkel å bruke.

Den mobile skjermen er utstyrt med en eller to teleskoparmer og er ideell til pasientskjerming, f.eks. når pasienter er plassert i korridorer, i flersengsrom, i akuttmottak eller ved en gynekologisk stol.



Mobil skjerm '95 med en eller to teleskoparmer



FG 95 Hjulsett



Modell

FG 95

Hjulsett

155x60x40 cm (H/D/B),
4 hjul ø 100 mm, 2 hjul som er lås-
bare. Anodisert aluminium, glassfiber-
forsterket polyamid, korrosjonsbeskyt-
tet, desinfiserbar.

LA

Elektrisk ledende hjul mot et tilleggs-
gebyr.

UKB

Universalklemme for å feste på en
ekstra teleskoparm.
Alle skjermene i modellserien RTI kan
brukes med hjulsettet FG 95.



Mobil skjerm '95 med med to teleskoparmer

I parkert posisjon

Anbefalte teleskoparmer for FG 95: RTI 2.2, RTI 1.6 og RTI 1.3

RTI 2.2



RTI 1.6



RTI 1.3



Vi anbefaler følgende utstyr:

Modell	Med én teleskoparm	Lengde	Gardin
RTI 2.2	Teleskoparm, foldbar	220 cm	TCS 212
	Med to teleskoparmer	Lengde	Gardin
RTI 2.2	Teleskoparm, foldbar, (kun tilgjengelig i hjulsett, ikke egnet for UKB)	220 cm	TCS 212
RTI 1.3	Teleskoparm, foldbar	130 cm	TCS 122
RTI 1.6	Teleskoparm, foldbar	160 cm	TCS 152
UKB	Universalklemme til bruk med en ekstra teleskoparm, teleskoparmer: RTI 1.3, RTI 1.6		

Foldeskjermer

RLP

**Lette
foldeskjermer**



ropimex® – Lett foldeskjerm

appellerer til de fleste fordi de er så enkle å betjene.

Med 360° ugjennomsiktige hengsler, kan hvert panel stilles i ønsket posisjon.

Standardstoff med staph CHEK®-tøystoff, med Trevira®CS mot et tilleggsgebyr



Standard versjon uten hjul

Kan utstyres med hjul mot et tilleggsgebyr.

Merk: Skjermpanelene må alltid stilles i vinkel mot hverandre, med mindre en ropimex®-sokkel (modell RLP / C) brukes.



- Lett foldeskjerm RLP / 4 i sykehjem
- Med sammenfoldet skjerm er det lett å finne lagringsplass over alt
- Sokkel for stabilisering av en eller flere skjermer for å utnytte den fulle bredden eller å danne korridor
- Butterfly skjerm, mobil, ideell for skjerming på enden av senger



RLP



*Gardin uten folder.
Opak 360° hengsler.*



*Standardversjon uten hjul.
Modeller RLP/3 og RLP/5 tilgjengelig
med hjul mot et tilleggsgebyr.*

RLP/C Sokkel for stabilisering av foldevegg



Sokkel for opp til 4 foldevegger



1 foldevegg i rett vinkel

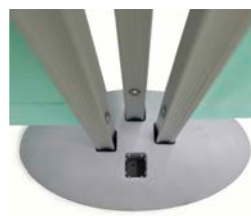

3 foldevegger i fotsokkel



4 foldevegger i fotsokkel



2-panels foldevegg i sokkel



Foldevegger i serie



Forskjellige farger på panelene er også mulig.

Modell	ropimex® – Lett foldeskjerm	Ant. paneler	Vekt	Bredde	Høyde
RLP/2	Lett foldeskjerm 2-panel	2	3,8 kg	100 cm	165 cm
RLP/3	Lett foldeskjerm 3-panel	3	5,7 kg	150 cm	165 cm
RLP/4	Lett foldeskjerm 4-panel	4	7,6 kg	200 cm	165 cm
RLP/5	Lett foldeskjerm 5-panel	5	9,5 kg	250 cm	165 cm

Materiale	Ramme: Aluminium designprofiler, naturlig anodisert, fot- og dekselhetten av polyamid, lysegrå. Valgfritt: plasthjul, sort
Gardin	Standard gardin staph CHEK®. Stoffet i staph CHEK® er antibakterielt, flammehemmende, selvslukkende, antistatisk og slitesterk. Det trenger ikke å vaskes. Flekker tørkes lett av med en svamp og vanlige husholdningsrengjøringsmidler.
Farge	Lys blå, hvit, gul, beige, mint

Tilgjengelig med Trevira®CS-stoff mot et tilleggsgebyr.

Modell	ropimex® – Sokkel		
RLP/C	Sokkel for stabilisering av skjermene i en utstrakt stilling (utnyttelse av den fulle bredden) og/eller for å sette opp flere skjermmer (maks. 4 per sokkel), som en partisjon eller for å danne en korridor.		
Materiale	Glassfiberforsterket polyamid (GRP)		
Mål/vekt	8 x 15 x 30 cm (H x B x D), vekt 1,3 kg		
Varianter	1 foldeskjerm på linje	1 foldeskjerm i rett vinkel	opp til 4 foldeskjermmer mulig



RBP Butterfly foldeskjerm



Butterfly foldeskjerm i parkert posisjon

RLP/W for veggmontering



Tilgjengelig tilbehør:

- Klammesett for forsyningsskinne
- Avstandsstykke for veggmontering
- Søyle for frittstående gulvmontering, rustfritt stål



Modell	ropimex® – Butterfly foldevegg
RBP	3-panel, sentrert på dobbelt kryss-skrog panel og svingbar til begge sider svingbar i 360°, sammenleggbar
Mål	Panelbredde 45/50/45 cm, høyde 165 cm, vekt 8,9 kg
Material	Ramme: Aluminium designprofiler, naturlig anodisert, fot- og dekselhetta av polyamid, lysegrå. Plasthjul, sort
Gardin	Standard gardin staph CHEK®. Stoffet i staph CHEK® er antibakterielt, flammehemmende, selvslukkende, antistatisk og slitesterk. Det trenger ikke å vaskes. Flekker tørkes lett av med en svamp og vanlige husholdningsrengjøringsmidler.
Farben	Lys blå, hvit, gul, beige, mint

Tilgjengelig med Trevira®CS-stoff mot et tilleggsgebyr.

Modell	ropimex® – Lett foldeskjerm med veggfeste	Ant. paneler	Vekt	Bredde	Høyde
RLP/W2	med veggfeste, på hjul	2	3,8 kg	100 cm	165 cm
RLP/W3	med veggfeste, på hjul	3	5,7 kg	150 cm	165 cm
RLP/W4	med veggfeste, på hjul	4	7,6 kg	200 cm	165 cm
RLP/W5	med veggfeste, på hjul	5	9,5 kg	250 cm	165 cm

Tilbehør

RLP-WA	Avstandsstykke sett (2 stk) for veggmontering, standardavstand 100 mm, Spesiell lengde i henhold til kundespesifikasjon, dimensjoner opptil 400 mm mulig
RLP-KLS	Klammesett (2 stk) for feste til dobbeltsporet standard forsyningsskinne
RLP-ES	Søyle i rustfritt stål for RLP/W for gulvmontering fritt i rommet, høyde 1,650 mm

Foldevegger

RFW

Veggmontert



ropimex® – Foldevegg RFW

Med sin elegante og tiltalende design, beskytter denne foldeveggen pasientenes personvern.

Er svært fleksibel og kan brukes som en skjerm eller en partisjon i et sykehus eller sykehjem, robuste og slagfast, og foldeveggen kan bringes i posisjon raskt og like raskt tilbake til sin lagringsposisjon på veggen. Antallet panelseksjoner kan økes senere etter behov. Panelmaterialene er ugjennomsiktig men gjennomskinnelig, og med sin høykvalitets ramme av aluminiumsprofiler, gir dette en lys og vennlig atmosfære.

Moderne paneldesign, tilgjengelig i forskjellige farger, gir foldeveggen et individuelt preg.



- Kan monteres på veggen eller på utstyrsskinner ved hjelp av festeklammer
- Fleksibel i alle retninger
- Kan foldes sammen for å spare plass
- Finnes også som frittstående oppreist løsning

Foldevegger

RFW

mobil





ropimex® – Mobil folde vegg det klassiske eksempelet på tilpasningsevne og allsidighet.

Mobile foldevegger, som brukes her i dag og der i morgen, gir størst mulig romlig fleksibilitet i daglig pleie og behandling: på sykehus og omsorg for eldre, i medisinsk praksis og i kliniske behandlingsrom. Samtidig garanterer du pasientene den nødvendige diskresjon.

Posisjoner, fold ut, fold sammen etter bruk og rulle bort. Det er like enkelt å ta vare på de enkle, rene overflatene som er laget av aluminium og ripebestandig polykarbonat.

Visuelt bidrar designprisvinnende foldeveggen til den generelle følelsen av velvære - i medisinsk praksis eller klinikk.

ropimex® – Butterfly foldevegg Ideell for mobil skjerming av senger ved hodegjerde



Modell	ropimex® Butterfly foldevegg
RBF	3-panel med midtpanel sentrert på doble T-ben og 360° svingbare paneler til hver side, sammenleggbar.
Mål	Panelbredde 45/50/45 cm, høyde 165 cm, vekt 15,20 kg
Mate- riale	Aluminium designprofiler, naturlig anodisert med polykarbonat paneler, desinfiserbar, flammehemmende, ekstremt støtbestandig, plastdeler laget av polyamid, lysegrå, hjul i plast, låsbare.
Farge	Standard hvit, gjennomskinnelig.



RFW for veggmontering



Ikke-gjennomsiktige
360° hengsler.
RTC-enheten
(ropimex® - Turn & Connect)
muliggjør 360° panelrotasjon.

Tilgjengelig tilbehør:
Klemmesett for utstyrsskinne
Avstandsstykke for veggmontering



RFW-FG mobil



Merk:
Montert på hjulsett, er
foldeveggen kun en mobil
versjon.
Det er derfor ikke mulig å
konvertere til veggmontert
eller feste til utstyrsskinne
eller gulvsøyle.

Topp design og stabil

RFW-ES søyle i rustfritt stål for foldevegg



Søyle i rustfritt stål for fritt-
stående gulvmontering



Søyle i rustfritt stål kan monteres med maks. 4 foldevegger



ropimex® – Foldevegg RFW

for veggmontering, mobil eller som frittstående gulvmontering

- Behagelig atmosfære på grunn av ikke gjennomsiktig, men gjennomskinnelig panelmateriale laget av polykarbonat
- Foldes sammen for å spare plass og klar til bruk igjen på få sekunder
- Lengde lengre enn 300 cm mulig
- 3 høyder å velge mellom
- Fra 3 til 10 paneler mulig
- RTC (ropimex® Turn & Connect) muliggjør panelrotasjon opp til 360°
- Kan forlenges på et senere tidspunkt

Modell RFW	Foldevegg for veggmontering	Ant. paneler	Full lengde
Panelbredde	30 cm	3-panel	90 cm
Høyde	145 / 165 / 185 cm	4-panel	120 cm
Vekt	3,00 / 3,50 / 4,00 kg / panel	5-panel	150 cm
Ramme	Ramme og hengslede profiler: Ekstrudert aluminium (Al Mg Si 05), anodisert overflate, tilkoplingskruser: V2A rustfritt stål	6-panel	180 cm
Plastdeler	PA 6 GF 15, polyamid med 15% glassfiber	7-panel	210 cm
Panelmateriale	Polykarbonat, 2 mm, hvit, gjennomskinnelig, flammestandig, konstruksjonsmateriale klasse B1, DIN 4102-01, ekstremt støtbestandig	8-panel	240 cm
Renhold	Kommersielt tilgjengelig rengjøringsmiddel og desinfeksjonsmiddel*	9-panel	270 cm
RFW-WA	Avstandsstykket for veggmontering, standard avstand 100 mm, kundespesifisert dimensjoner mulig opp til 400 mm	10-panel	300 cm
RFW-KLS	Sett med klammer for feste til dobbeltsporet standardskinne		

Modell	Hjulsett for foldevegg
RFW-FG	Den mobile versjonen med maks. 10 paneler muliggjør mobil bruk. Vær oppmerksom på: Mobil foldevegg er kun tilgjengelig i høyder 145 og 165 cm.
RFW-FG4	Høyde 145 cm, vekt 14 kg
RFW-FG6	Høyde 165 cm, vekt 15 kg
Hjulsett	52 x 59 cm
Foldevegg	For beskrivelse og skjerm lengde se ovenfor (RFW)



Modell	Søyle i rustfritt stål for frittstående gulvmontering av foldevegg
RFW-ES	Ideelt hvor det ikke er mulig med veggmontering. Søyle i rustfritt stål med dimensjoner 5 x 5 cm. Tilgjengelig i 3 høyder.
RFW-ES4	Høyde 145 cm, vekt 5,00 kg
RFW-ES6	Høyde 165 cm, vekt 5,50 kg
RFW-ES8	Høyde 185 cm, vekt 6,20 kg
Stående	5 x 5 cm
Foldevegg	For beskrivelse og skjerm lengde se ovenfor (RFW)



* Be om vår testrapport for desinfeksjonsbestandighet basert på DIN EN ISO 2812-4: 2007.

Farger og design

Tilgjengelig i 10 farger
og 5 designvarianter



Be om vår
spesialkatalog:
ropimex® – Foldevegg



Standard:
hvit gjennom-
skinnelig



020

gyldengul



015

guloransje



329

nellikrød



017

kirsebærød



063

lime grønn



054

turkis



053

lyseblå



074

blågrå



081

kobberbrun



Ensfarget



Design
Ginkgo
tilgjengelig i
4 farger



Design
Retro
tilgjengelig i
5 farger



Design
Blomster
tilgjengelig i
5 farger



Design
Dyr



Design
Biller

Ensfarget



- Valgfritt kontinuerlig eller for hvert panel
- Standardfarge: hvit, gjennomskinnelig
- Filmoverlegg på begge sider, gjennomskinnelig

Design dyr



- Kan kombineres for hvert panel med ensfarget
- Filmoverlegg på den ene siden
- Det hvite gjennomskinnelige polykarbonatet gjør at designet vises på baksiden
- Angi høyre- eller venstresidesidig

Design biller



Design retro



- Kan kombineres for hvert panel med ensfarget
- Filmoverlegg på den ene siden
- Det hvite gjennomskinnelige polykarbonatet gjør at designet vises på baksiden
- Angi høyre- eller venstresidesidig



grønn

blå

kobber

gul

rød

Design blomster



- Kan kombineres for hvert panel med ensfarget
- Filmoverlegg på den ene siden
- Det hvite gjennomskinnelige polykarbonatet gjør at designet vises på baksiden
- Angi høyre- eller venstresidesidig

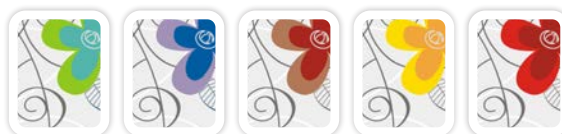

grønn

blå

kobber

gul

rød

Design ginkgo



- Kan kombineres for hvert panel med ensfarget
- Filmoverlegg på den ene siden
- Det hvite gjennomskinnelige polykarbonatet gjør at designet vises på baksiden
- Angi høyre- eller venstresidesidig



lime grønn

blågrå



guloransje

kirsebærrød

Vario skinnesystem

RVS



ropimex®-Vario skinneresystem

Ett system - med mange variasjonsmuligheter!

Skrå vegger? Spiss vinkel? Ikke noe problem!

Veggfester, som kan kontinuerlig justert opp til 180 grader - og kompensere for praktisk talt enhver form for asymmetri i arkitekturen.

Flytte eller renovere: Skinneresystemet er designet for å tilpasse seg til nye krav når som helst.



- Raskt montert
- Svært fleksibel
- Robust konstruksjon og lang levetid

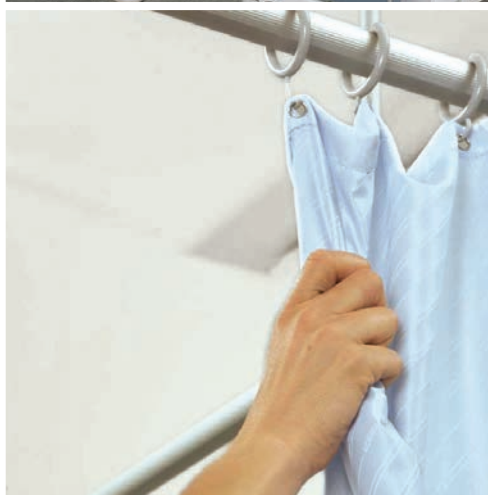

- Vario skinneresystem RVS i mottaksavdelingen
- Mange forskjellige løsninger mulig
- Hvis gardinen blir overbelastet, løsner gardinring fra stangen
- Montering over overliggeren

Vario skinnesystem



RVS

Tekniske data



Farger

Profilrør: sølv eloxal

Koblingsstykker: grå, RAL 7004

Med fri ende i rommet:
Endelokket RVS/EK
stanser gardinen.

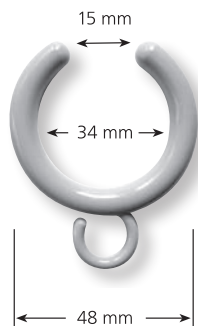

Gardinring RVS/VR

Gardinring laget av uknuselig polyamid:

Hvis gardinen blir overbelastet, løsner gardinring fra stangen (ca. 2 kg).

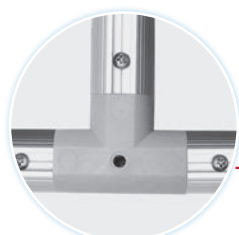

Med T-koblingsstykke (RVS/TV) eller kryss-koblingsstykke (RVS/KV) kan du lage avlukker etter behov.

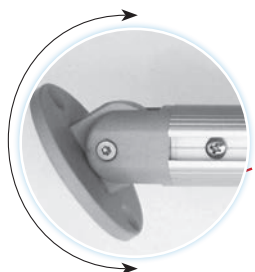
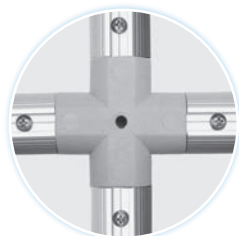

180°

Skrånende vegger, spisse vinkler:

Vario veggfeste RVS/ WAV kompensere for asymmetri på opp til 180°, og forskjeller i lengde på opp til ± 5 mm

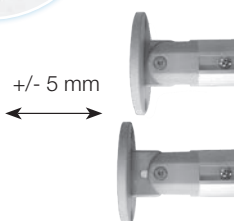

± 5 mm

Enkel bestilling: En enkel skisse er nok!

Ganske enkelt lag en håndtegnet skisse, med dimensjoner. Ta med layout for nødvendig plass, med bredder og lengder, så vel som rommets høyde og nødvendig hodeklaring.

Vi vil sette sammen hele systemet for deg!

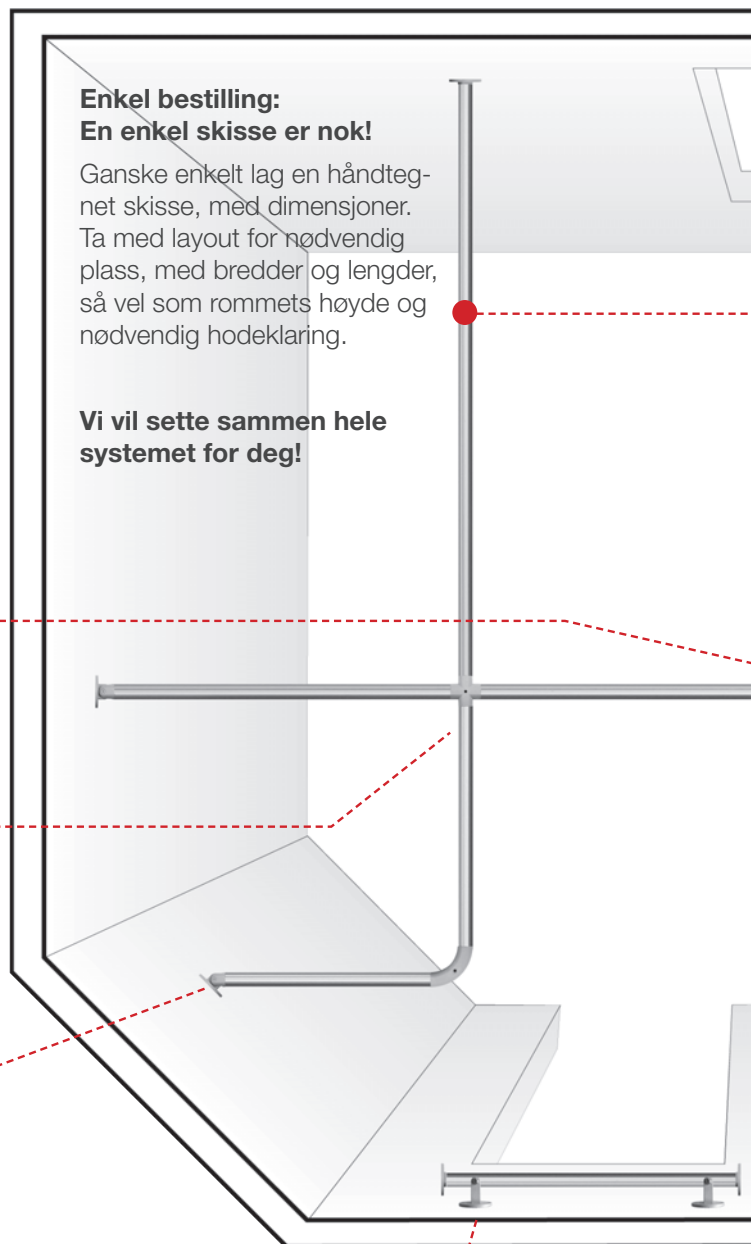

Ikke noe problem med karmen:

f.eks. ved vinduer eller dører, bruk veggfeste RVS/WAS.

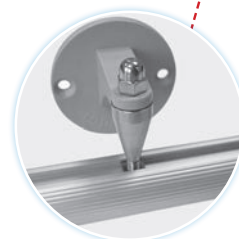



Rett på veggen:
Veggfeste RVS/WA.

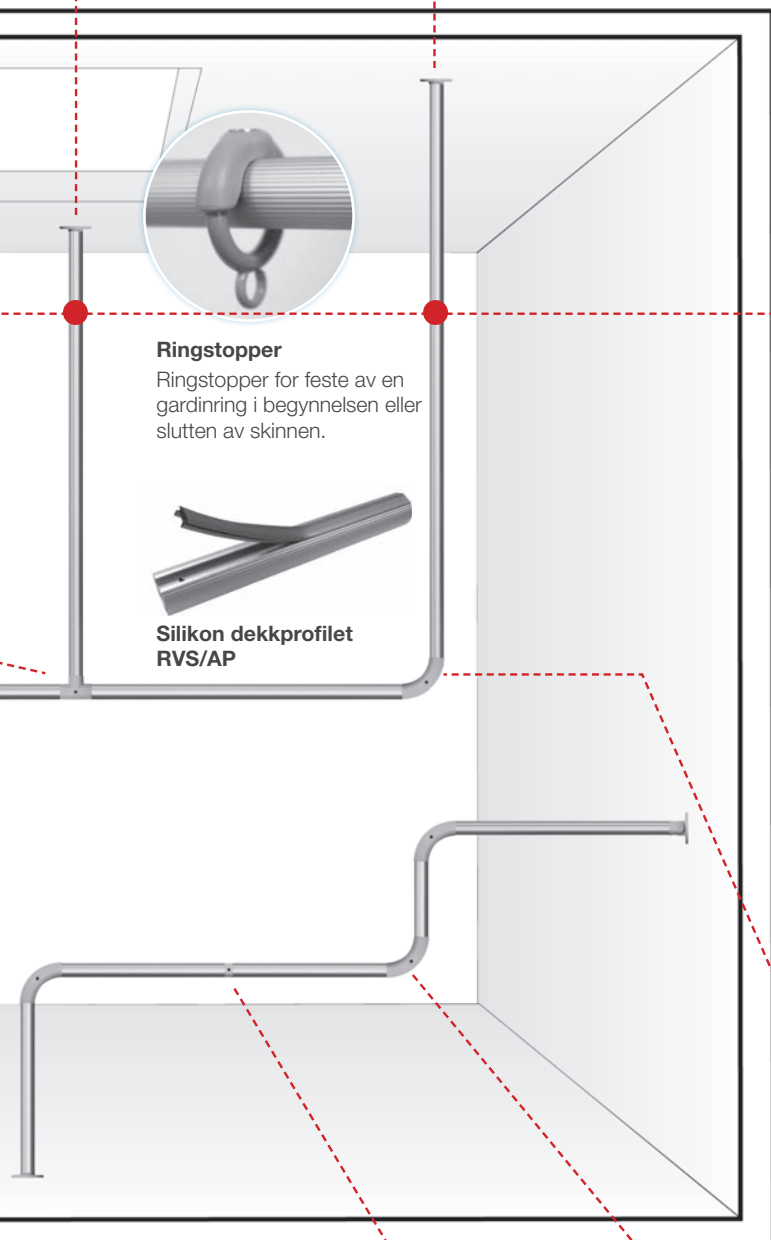

Ringstopper

Ringstopper for feste av en gardinring i begynnelsen eller slutten av skinnen.

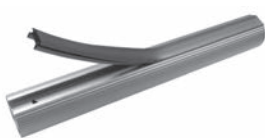

Silikon dekkprofilen
RVS/AP

Senere endringer:

enkelt å skille seksjonsrør og montere en sammenkobling etter ønske, f.eks. et rett koblingsstykke RVS/LV.

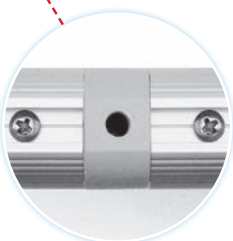

Takfester

Opphengning i passasjehøyde:

med den justerbare taksøylen (± 20 mm) RVS/DS.

For fri plassering av enden i rommet:

med justerbar dobbelt takfeste (+/- 2cm) RVS/DDS.

Installasjon direkte under taket:

med takfeste RVS/DH (avstand øverste kant på taket til nederste kant på skinnen ca 6 cm).



Feste på profilskinne: mulig å gjøre dette langs hele lengden ved hjelp av firkantmutter for å justere taksøylen RVS/DS eller med takfeste RVS/DH. Maks. avstand: 2 m.



Eller:

Feste på tvers av alle koblingsstykker: Standard gjenget hull for å skru inn den justerbare taksøylen RVS/DS eller takfeste RVS/DH som gir sikker støtte.

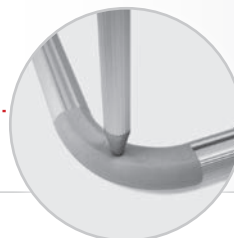

Hjørneløsninger uten skarpe kanter:

med det bøyde koblingsstykket RVS/BV (radius 60 mm).

Gardiner



Trevira® CS Bioactive
ropirel®
Cleanique®
staph CHEK®
ropitex® Bioactive



TCS ropimex® gardiner laget av Trevira® CS har blitt prøvd og testet i 20 år



Trevira® CS er det fremste symbolet for flammehemmende tekstiler i fem verdensdeler. Dette varemerket er registrert av Hoechst AG, og det står for velvære og sikkerhet.

Trevira® CS har bestått alle branntester i verden og alle offentlige krav i alle vesentlige industrialiserte land tilfredsstilles.

Trevira® CS har en permanent antimikrobiell behandling.

Fysiologiske og dermatologiske karakteristikk er upåklagelige.

Gardiner laget av Trevira® CS kan vaskes i opp til 60°C med desinfeksjonsmidler.

Tabell med størrelser

	Bredde	x	Høyde i cm
TCS 110	110	x	175
TCS 121	140	x	120
TCS 122	140	x	140
TCS 123	140	x	175
TCS 151	170	x	120
TCS 152	170	x	140
TCS 153	170	x	175
TCS 200	200	x	175
TCS 211	230	x	120
TCS 212	230	x	140
TCS 213	230	x	175
TCS 215	250	x	175
TCS 217	270	x	175
TCS 300	300	x	175
TCS 330	330	x	175
TCS 360	360	x	175
TCS 390	390	x	175
TCS 420	420	x	175
TCS 460	460	x	175
TCS 500	500	x	175

Trevira®CS-Gardiner: tilgjengelig i 9 farger



lilla



solgul



melon



fersken



lyseblå



hvit



lys grønn

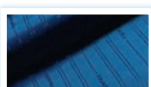

asurblå



champagne

RO ropimex®-BlackOut satengstoff



- så lenge lageret rekker -



Tilgjengelig i 6 farger

Blackout-stoff med 99% lysblokkering

- 100% polyester, permanent flammehemmende:
- Brannklasse B1 i henhold til DIN 4102-1 er flammehemmende utslettelig forankret i molekylstrukturen
- Mykt håndtak, elegant tekstilutseende
- Ubelagt, begge stoffene er like. BlackOut
- Karakter er skapt av en spesiell stoffkonstruksjon.
- Vaskbar ved 30 ° C



asurblå



sølvgrå



kopper



gull



lys grønn

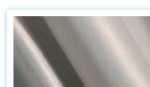

champagne

ropimex® Gardiner – Flammehemmende gardiner kan redde liv!

CQ ropimex® dusjforheng - den nye generasjonen

Cleanique

Der Duschvorhang

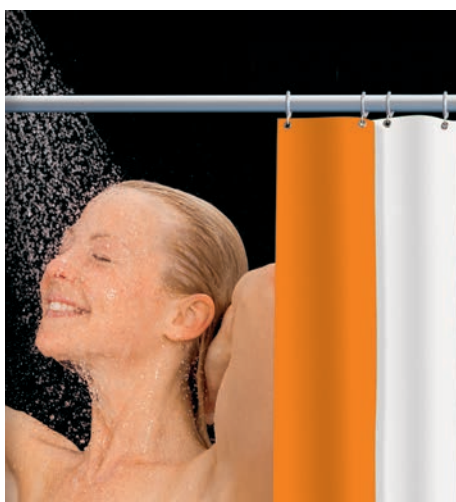

Topp hygiene:

termoplastisk polyeterpolyuretan med antibakteriostatisk effekt - gir varig og pålitelig beskyttelse mot kontaminering og mugg.

Brannsikkerhetsklasser: B1, DIN 4102, UL94 klasse V0 (selvslukkende), lysfast, gnidfast, rivebestandig, attraktiv drapering, myk følelse, sømløse.

testrapporter angående desinfisering er tilgjengelig *

Tabell med størrelser

	Bredde	x	Høyde i cm
CQ108	100	x	80
CQ128	120	x	80
CQ121	140	x	120
CQ122	140	x	140
CQ123	140	x	170
CQ151	170	x	120
CQ152	170	x	140
CQ153	170	x	170
CQ211	220	x	120
CQ212	220	x	140
CQ213	220	x	170
CQ1218	120	x	180
CQ1220	120	x	200
CQ1420	140	x	200
CQ1620	160	x	200
CQ1720	170	x	200

Lieferbar in 4 Farben

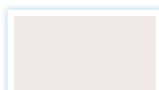

fløyelhvít



himmelblå

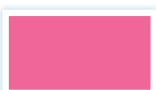

rosa



oransje

VH/C ropimex® gardiner laget av staph CHEK®

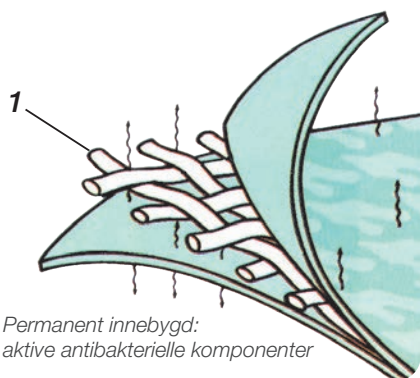

1. Permanent innebygd: aktive antibakterielle komponenter

staph CHEK®, stoffet for sanitetsblokker, dusjer og bad

Dette patenterte stoffet er: antibakterielt, flammestendig / selvslukkende, antistatisk, væsketett, snill mot huden, fester seg ikke til kroppen når det er våt.

Flekk- og smussavvisende, holdbar. Mugg- og muggvekst forhindret effektivt. Tørk av med en svamp og rengjøringsmiddel.

Desinfeksjonstester

er tilgjengelige. Ideell for bruksområder der forsiktig behandling ikke kan garanteres på grunn av spesielle omstendigheter.

Tabell med størrelser

	Bredde	x	Høyde i cm
VH/C 121	140	x	120
VH/C 122	140	x	140
VH/C 151	170	x	120
VH/C 152	170	x	140
VH/C 211	220	x	120
VH/C 212	220	x	140

Tilgjengelig i 5 farger



lyseblå

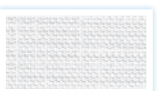

hvít



gul

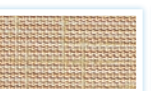

beige



mint

* Be om vår testrapport for desinfeksjonsbestandighet basert på DIN EN ISO 2812-4: 2007.

Gardiner



Trevira® CS *Bioactive*
ropirel®
Cleanique®
staph CHEK®
ropitex® *Bioactive*



RTX ropitex® gardiner – Permanent antibakteriell og antiviral

- 100 % polyester bioaktiv
- Permanent antibakteriell og antiviral
- Brannklassifiseringer:
 - M1 - NF P 92 503-504-505
 - B1 - DIN 4102, del 1
 - UNO Italia UNI 8456 / UNI 9174
 - PASS IMO - FTP-kode (2010)
- Akustisk absorpsjon:
 - ASTM C423 Akustisk 0,72
 - NRC EN ISO 354
- Øko-Tex standard 100
- Vekt: 140 gr/m²
- Bredde: ca. 210 cm
- Vaskes opptil 60°C

Tabell med størrelser

	Bredde	x	Høyde i cm
RTX 110	110	x	175
RTX 121	140	x	120
RTX 122	140	x	140
RTX 123	140	x	175
RTX 151	170	x	120
RTX 152	170	x	140
RTX 153	170	x	175
RTX 200	200	x	175
RTX 211	230	x	120
RTX 212	230	x	140
RTX 213	230	x	175
RTX 215	250	x	175
RTX 217	270	x	175
RTX 300	300	x	175
RTX 330	330	x	175
RTX 360	360	x	175
RTX 390	390	x	175
RTX 420	420	x	175
RTX 460	460	x	175
RTX 500	500	x	175

Ropitex® gardiner: tilgjengelig i 11 farger, se neste side



Antiviral



Antibakteriell



Brannhemmende



Akustisk absorpsjon



IMO-sertifisert



ÖkoTex sertifisert



Ropitex® Gardiner - Permanent antibakteriell og antiviral

RTX ropitex® gardiner – Farger

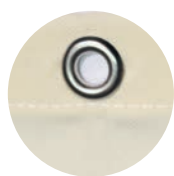
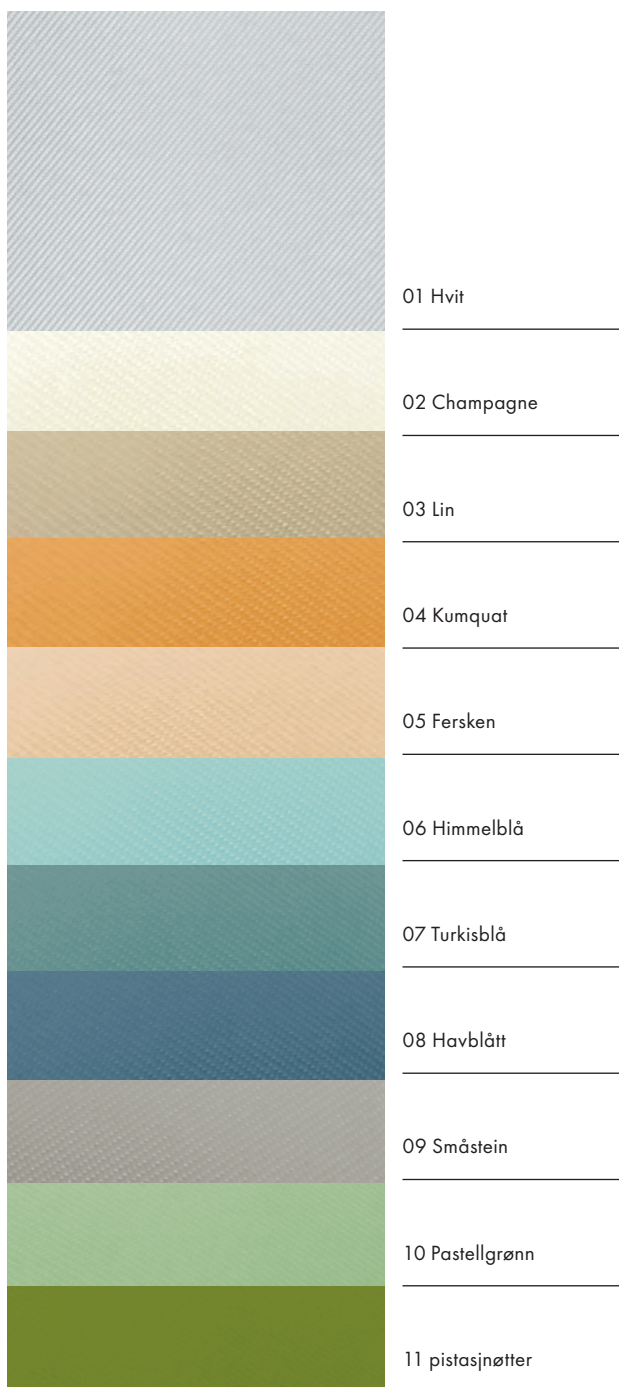

→ Hull med maljer



→ Med gardin festebånd og hengeklips

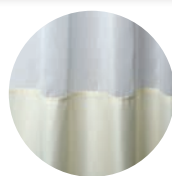

→ Med nettingvindu og maljer



→ Leveres i ruller

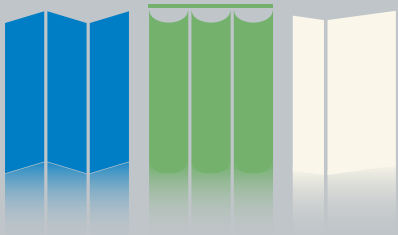

ropimex®-produkter oppfyller de høyeste sikkerhetsstandardene.

Teleskopskjermer, inkludert trolleyhjul, Vario skinnesystem og foldevegger, bærer alle GS-merket for testet sikkerhet fra det tyske TÜV.

ropimex® gardiner laget av Trevira®CS består alle branntester over hele verden og er testet og sertifisert i henhold til Öko-Tex Standard 100 over hele Europa.





 **MADE
IN
GERMANY** ropimex® Skjermssystemer siden 1976

Teleskoper, teleskopiske armer
Dusjbeskyttelse
Teleskopkabin
Paraplyer
Paraventer som skermbrett
Vario skinnesystem
Gardiner

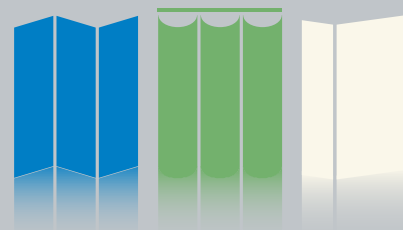

Räume flexibel teilen. Intimsphäre schützen.

ropimex® Sichtschutz-Systeme



ROPIMEX R. OPEL GmbH
Bildstocker Str. 12-14 · D-66538 Neunkirchen · Tel. +49 6821 9 12 77-0
Fax +49 6821 9 12 77-99 · info@ropimex.com · www.ropimex.com

Notater



KONTAKTINFORMASJON

svas svalland a.s

telefon: 222 80 896

epost: firmapost@svas.no

websiteside: www.svas.no

Adresse: Mosseveien 199,
N-1169 Oslo, Norge (Norway)



Copyright © 2024 svas svalland as, Oslo, Norway. Design og layout: Tor Stokkan
Alle rettigheter forbeholdes. Kopi og ettertrykk forbudt uten skriftlig samtykke.

svas svalland as